

7081 547-00

GTL 109

Aanwijzing m.b.t. afदानken

- **Verpakkingsmateriaal is geen speelgoed voor kinderen - verstikkingsgevaar door folies!**
- Breng a.u.b. de verpakking naar een officiële inzamelpunt.

Het afgedankte apparaat bevat nog waardevolle materialen en moet gescheiden van het ongesorteerde afval worden afgevoerd.

- Afgedankte apparaten onbruikbaar maken: trek de stekker uit het stopcontact, snijd het netsnoer door en zet de sluiting buiten werking zodat kinderen zich niet kunnen opsluiten.
- Let erop dat het koelmiddelcircuit tijdens het transport van het afgedankte apparaat niet wordt beschadigd.
- Informatie over het gebruikte koelmiddel vindt u op het typeplaatje.
- Het recyclen van afgedankte apparaten moet vakkundig gebeuren overeenkomstig de plaatselijk geldende voorschriften en wetten.



Toepassingen van het apparaat

Het apparaat is uitsluitend geschikt voor het koelen van levensmiddelen. In het geval van het industriële koelen van levensmiddelen moeten de geldige wettelijke bepalingen in acht worden genomen.

Het apparaat is niet bedoeld voor het bewaren en koelen van geneesmiddelen, bloedplasma, laboratoriumpreparaten of eendere aan de Europese Richtlijn medische hulpmiddelen 2007/47/EG ten grondslag liggende stoffen en producten.

Een abusievelijk gebruik van het apparaat kan schade aan de bewaarde producten of het bederf ervan veroorzaken.

Bovendien is het apparaat niet geschikt voor werking in explosiegevaarlijke omgevingen.

Overzicht van apparaat en uitrusting

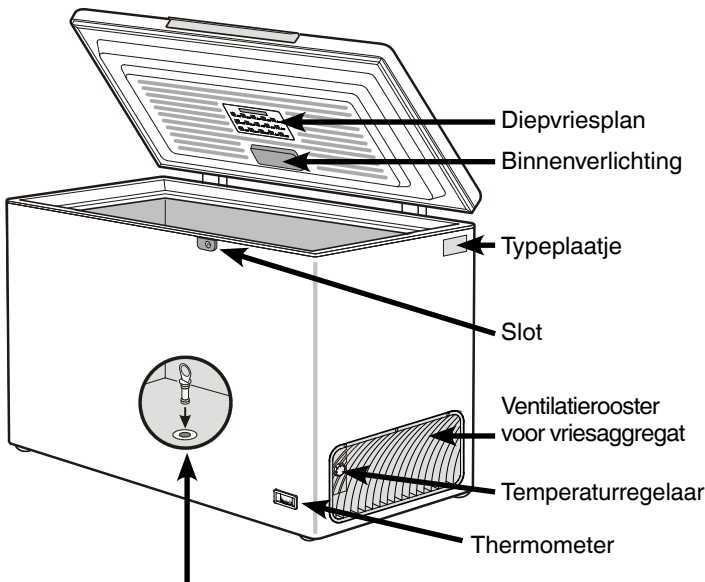

Belangrijke aanwijzing!
Sluit de lekwater-afvoeropening in de onderkant van de diepvrieskist beslist met het bijgevoegde stopje af, voordat u het apparaat in bedrijf stelt! **Belangrijk voor een storingsvrij bedrijf!**



Veiligheidsaanwijzingen en waarschuwingen

- Voorkom blessures en beschadigingen: pak het apparaat altijd met twee personen uit en stel hem samen op.
- Neem bij beschadiging van het apparaat onmiddellijk - nog vóór het aansluiten - contact op met de leverancier.
- Stel het apparaat volgens de aanwijzingen in deze gebruiksaanwijzing op en houd u aan de aansluitvoorschriften om zeker te zijn van een goede werking.
- Koppel het apparaat bij storingen los van de netspanning: trek de stekker uit het stopcontact of draai de zekering in de meterkast eruit.
- Trek de stekker niet aan het netsnoer uit het stopcontact maar pak de stekker vast.
- Laat reparaties en ingrepen aan het apparaat uitsluitend door de technische dienst of een installateur uitvoeren, aangezien anders grote gevaren voor uzelf en anderen kunnen ontstaan. Hetzelfde geldt voor het vervangen van het netsnoer.
- Gebruik in het apparaat nooit open vuur of ontstekingsbronnen. Let er daarom tijdens het vervoeren en reinigen van het apparaat goed op dat het koelcircuit niet wordt beschadigd. Mocht het koelcircuit desondanks beschadigd raken, houd het apparaat dan uit de buurt van open vuur. Zorg voor goede ventilatie in het vertrek.
- Ga nooit op de sokkel, laden, deur enz. staan of leunen om ergens bij te kunnen.
- Dit apparaat is niet bedoeld voor personen (ook kinderen) met fysieke, sensorische of mentale gebreken of personen, die niet over voldoende ervaring en kennis beschikken, tenzij zij door een persoon, die voor hun veiligheid verantwoordelijk is, in het gebruik van het apparaat worden onderwezen of die aanvankelijk toezicht uitoefent. Kinderen mogen niet zonder toezicht achterblijven om te voorkomen dat ze met het apparaat spelen.
- Voorkom voortdurend huidcontact met koude oppervlakken of te koelen/te bevriezen levensmiddelen want dat kan een pijnlijk of dof gevoel en bevroering veroorzaken. Bij langdurig huidcontact veiligheidsmaatregelen treffen, bijv. handschoenen dragen.
- Consumptie-ijs, met name waterijs of ijsblokjes, na het eruit nemen niet onmiddellijk en niet te koud consumeren. Door de lage temperaturen bestaat "Gevaar voor verbranding".
- Consumeer geen levensmiddelen die over de datum zijn, ze kunnen een voedselvergiftiging veroorzaken.
- Het apparaat is bedoeld voor het koelen, invriezen en bewaren van levensmiddelen evenals het maken van ijs. Bij professioneel gebruik (in de horeca, detailhandel enz.) moeten de op de betreffende bedrijfstak van toepassing zijnde voorschriften worden opgevolgd.
- Bewaar geen explosieve stoffen of spuitbussen met brandbare drijf-gassen (bijv. butaan, propaan, pentaan) in het apparaat. Eventueel vrijkomend gas kan door de elektrische componenten ontstoken worden. U herkent dergelijke spuitbussen aan het waarschuwingsymbool bestaande uit enkele vlammen met eronder de tekst "Licht ontvlambaar" dan wel aan de tekst op de spuitbus.
- Geen elektrische apparaten binnen het apparaat gebruiken.
- Bewaar bij afsluitbare apparaten de sleutel niet in de buurt van het apparaat of binnen het bereik van kinderen.

Klimaatklasse

Het apparaat is ontworpen voor een bepaalde klimaatklasse d.w.z. een maximale temperatuur waarboven het apparaat niet gebruikt mag worden. U vindt de klimaatklasse van het apparaat op het typeplaatje. Hierbij worden de volgende afkortingen gebruikt:

Klimaatklasse Omgevingstemperaturen

SN	+ 10° tot + 32 °C
N	+ 16° tot + 32 °C
ST	+ 16° tot + 38 °C
T	+ 16° tot + 43 °C

Opstellen

- Plaats het apparaat bij voorkeur niet in direct zonlicht, naast het fornuis, een radiator enz.
- De vloer op de opstelplaats moet horizontaal en vlak zijn. Plaats het apparaat zo ver van de muur af dat u de deksel zonder belemmeringen kunt openen en sluiten.
- Dek de spleet tussen de onderkant van het apparaat en de vloer niet af, omdat het vriesaggregaat van koellucht moet worden voorzien.
- De afstand van het ventilatierooster tot aan de muur moet minimaal 20 cm bedragen. In deze vrije ruimte mogen in geen geval voorwerpen worden geplaatst en de ruimte mag niet worden afgedekt.
- Plaats geen voorwerpen tegen de buitenwand van het apparaat. De minimale vrije afstand rondom het apparaat moet 20 mm bedragen om een goede warmteafvoer te waarborgen.
- De plaatsingsruimte van uw apparaat moet volgens de norm EN 378 pro 8 g koelmiddelmassa R 600a 1 kubieke m bezitten zodat er in geval van een lekkage in het koelmiddelcircuit geen ontvlambare gas-lucht-mengeling in de plaatsingsruimte van het apparaat kan ontstaan. Informatie over de hoeveelheid koelmiddel vindt u op het typeplaatje.
- Het apparaat niet samen met andere apparaten aansluiten via een verlengkabel - gevaar voor oververhitting.

Tips om energie te besparen

- Laat de deksel nooit onnodig lang open staan.
- Leg de levensmiddelen soort bij soort in de manden, houd u aan de maximale bewaartijd.
- Ontdooi het apparaat zodra zich een laag gevormd heeft.

Aansluiten

Stroomsoort (wisselstroom) en spanning op de opstellingsplaats moeten met de informatie op het typeplaatje overeenstemmen. Het typeplaatje bevindt zich aan de bovenkant van de rechter zijwand van het apparaat. Het stopcontact moet d.m.v. een zekering van 10 A of zwaarder beveiligd zijn, buiten de achterzijde van het apparaat liggen en goed toegankelijk zijn.

Het apparaat alleen via een correct geïnstalleerd randaarde-stopcontact aansluiten.

Afmetingen (mm)

Model	Hoogte	Breedte	Diepte
GTL 30..	915	1000	760
GTL 49..	915	1285	810
GTL 61..	915	1650	810

In- en uitschakelen

Wij adviseren u om het apparaat te reinigen voordat u hem in gebruik neemt (zie verder onder "**Reinigen**"). Schakel het apparaat ongeveer 6 uur voordat u de eerste producten erin plaatst in.

Stekker in het stopcontact steken - het apparaat is ingeschakeld.

Uitschakelen: Trek de stekker uit het stopcontact of draai de zekering in de meterkast eruit.

Temperatuur instellen

De temperatuur kan met de temperaturregelaar **T** worden ingesteld.

Stand 1 = minimale koeling

Stand 7 = maximale koeling, koud

Voor het langdurig bewaren van levensmiddelen dient de temperatuur minimaal $-18\text{ }^{\circ}\text{C}$ te bedragen.

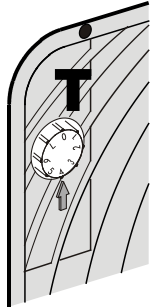

Thermometer

De thermometer geeft de hoogste temperatuur van de ingevroren levensmiddelen weer. De thermometer is geïkht en geeft alleen beneden de $0\text{ }^{\circ}\text{C}$ de juiste temperatuur aan.

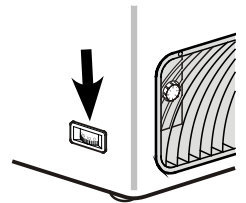

Bewaren

Het apparaat is geschikt voor het bewaren van ijs en reeds ingevroren levensmiddelen.

Opmerking: De maximale stapelgrens bovenaan is de bovenrand van de mandjes.

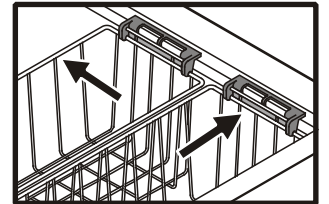

Uitvoering

Binnenverlichting

De binnenverlichting gaat bij het openen van de deksel automatisch aan en bij het sluiten weer uit.

Type lampje: gloeilamp 15 W , E14-fitting. Draai in geen geval een lamp van meer dan 15 W in de fitting. Zie voor de spanningsgegevens het typeplaatje.

Lampje in het apparaat vervangen:

Trek de stekker uit het stopcontact of draai de zekering in de meterkast eruit.

- Trek het afdekplaatje er in de richting van de pijl af.
- Vervang het gloeilampje.
- Zet het afdekplaatje weer terug.

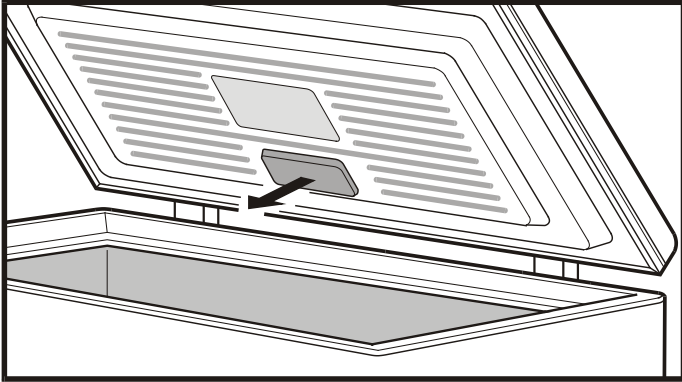

Manden

De manden vereenvoudigen het sorteren.

De bovenste manden kunt u met de draaggrepen op het frame van het apparaat hangen.

De onderste manden staan op de bodem van de vrieskist of op de naar binnen geklapte draaggrepen van de onderste mand.

Druk de grepen omlaag, til ze op en

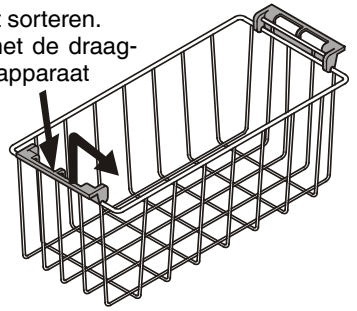

Slot

Het slot is met een veiligheidsmechanisme uitgerust.

Apparaat afsluiten:

- 1 Toets indrukken en ingedrukt houden.
- 2 Sleutel 90° draaien.

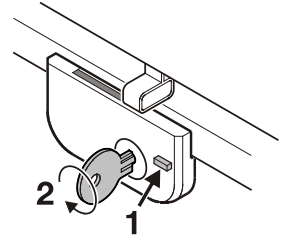



Het diepvriesplan

Dit vindt u aan de binnenkant van de deksel.

Het diepvriesplan geeft de houdbaarheid in maanden voor enkele symbolisch weergegeven produkten.

De werkelijke houdbaarheid d.w.z. of de kortste of de langste bewaartijd van toepassing is hangt af van de kwaliteit van de levensmiddelen, de behandeling vóór het invriezen, en de kwaliteit die u na het ontdooien wenst. Voor de wat vettere levensmiddelen geldt steeds de kortste bewaartijd.

	..2...3		..5...8		..2...6		..2...4		..4...6
	..6...12		..6...12		..6...8		..2...3		..2...3
	..2...6		..6...12		..6...12		..4...8		..2...6

